

Verpakkingsinstructies

voor levering aan

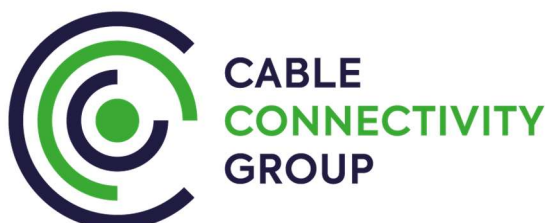

Logistieke locatie	Levertijden
ConCab Kabel GmbH Am Moosbach 7-9 DE- Mainhardt	Ma.-Vri. 07:00 - 15:30 hrs b.recano@concab.de
TKD Kabel GmbH An der Kleinbahn 16 DE- 41334 Nettetal	Ma.-Vri. 06:00 - 12:00 hrs avisierung@tkd-kabel.de
Jobarco B.V. Verbreepark 15 NL-2731 BR Benthuisen	Ma.-Vri. 08:00 - 15:00 hrs verzoekaanlogistiek@jobarco.com
Pantaflex B.V. Verbreepark 15 NL-2731 BR Benthuisen	Ma.-Vri. 08:00 - 15:00 hrs verzoekaanlogistiek@pantaflex.nl

1. Levering op Euro-pallets

Op de locatie Benthuizen zijn Euro-pallets niet verplicht.

De levering van de goederen vindt uitsluitend plaats op pallets die geschikt zijn voor hoge opslag en geschikt voor automatische transporttechnologie.

Haspels in de maten 400 tot 800 mm worden uitsluitend op Euro-pallets met de afmetingen 1200 x 800 x 144 mm geleverd worden.

Technische gegevens:

Lengte:	1200 mm
Breedte:	800 mm
Totale hoogte:	144 mm
Instaphoogte:	100 mm
Eigengewicht:	28-32 kg
Bruto voertuiggewicht:	1.000 kg
Vloeroppervlak:	0,96 m ²

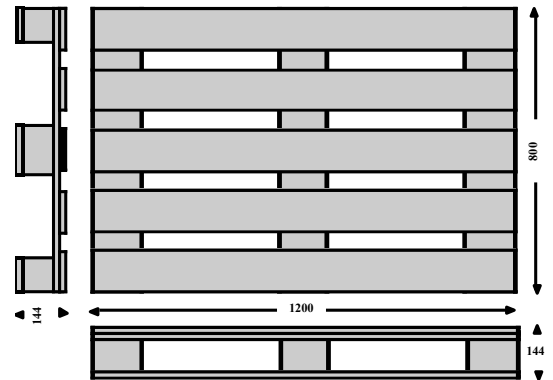

Euro pallet (poolsysteem pallet DIN 15 146, blad 2, afmeting standaard en DIN 15 147, UIC 435-2 - NIEUW of klasse A).

De pool vlakke pallet met een laadoppervlak van 800 x 1200 mm is een vierwegpallet, d.w.z. deze pallet kan zonder obstakels van alle kanten worden opgepakt. Deze pallet voldoet in alle onderdelen aan de DIN-normen en de eisen van de Europese Palletpool.

Toestand van het europallet geschikt voor hoge opslag

Euro-pallets zijn niet bruikbaar als:

- een plank ontbreekt, diagonaal of dwars gebroken is.
- vloer- en plafondrandplanken zodanig zijn versplinterd dat twee of meer nagel- en schroefschachten op één plank zichtbaar zijn of één of meer schachten op meer dan twee planken zichtbaar zijn.
- een blok ontbreekt, is gebroken of zodanig versplinterd dat meer dan één spijker of schroefas zichtbaar is.
- er zijn duidelijk onaanvaardbare onderdelen gebruikt voor de reparatie (bijvoorbeeld planken of blokken die te dun, te smal of te kort zijn).
- de algemene toestand is zo slecht dat de draagkracht niet meer gegarandeerd is (rotte of meerdere versplinterde planken of blokken).
- de vochtigheid is zo groot dat verwerking zichtbaar is of etiketten niet kunnen worden opgeplakt.

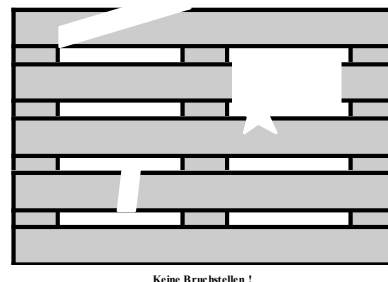
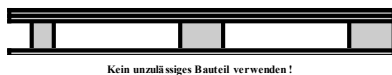

Laden van de europallets

Voor een betere behandeling mogen per pallet alleen haspels van hetzelfde formaat worden gebruikt. Op de haspel moet een randbeschermer worden aangebracht om de goederen te beschermen.

Overhang op de pallet wordt in principe niet aanvaard. Alle pallets moeten vlak worden verpakt.

Overtollige of korte lengtes moeten op een aparte pallet worden geleverd.

Haspels 400 mm

Maximaal één laag haspels met kunststof flens

Maximaal twee lagen haspels met houten of multiplex flens Hoogte 450 mm

Maximaal drie lagen haspels met houten of multiplex flens Hoogte 300 mm

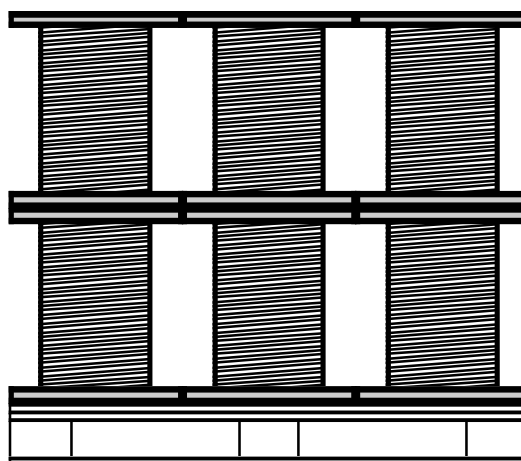
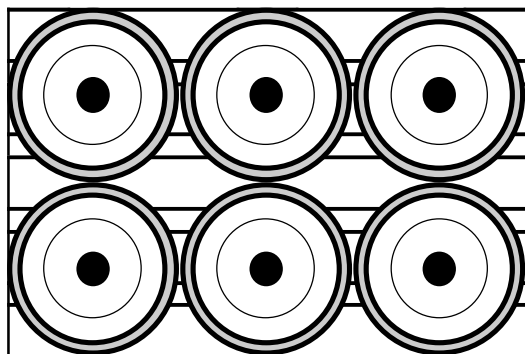

Haspels 500 mm

Maximaal één laag haspels met kunststof flens

Maximaal twee lagen haspels met houten of multiplex flens Hoogte 470 mm

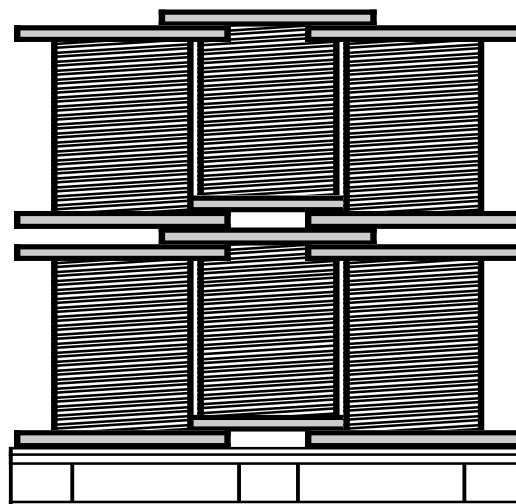
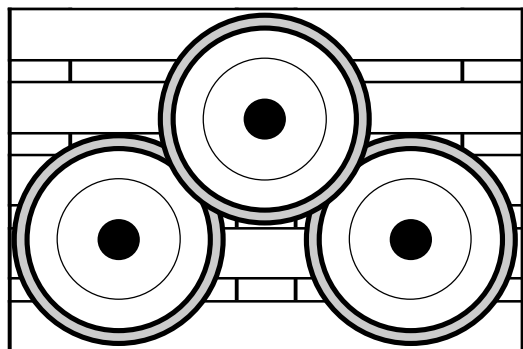

Haspels 600 mm

Maximaal één laag haspels met kunststof flens

Maximaal twee lagen haspels met houten of multiplex flens Hoogte 520 mm

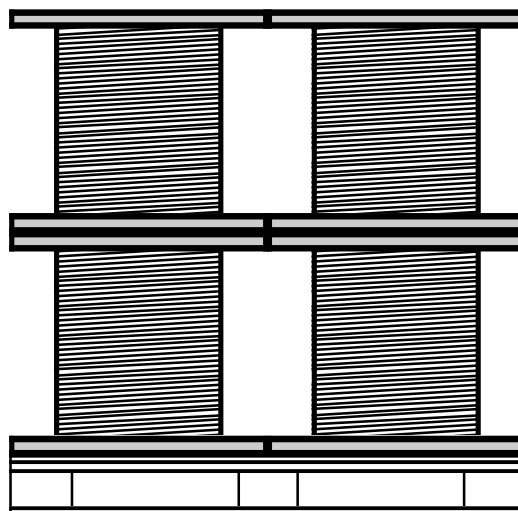
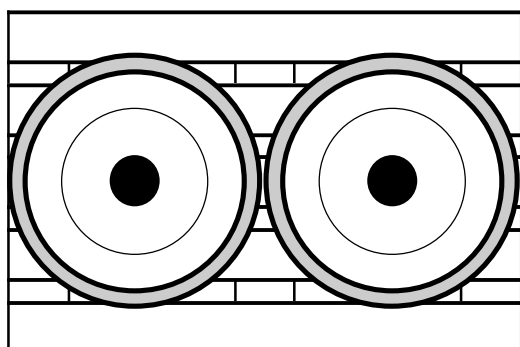

Haspels 700 mm

bevestigd met twee vierkante balken die aan de europallet zijn bevestigd

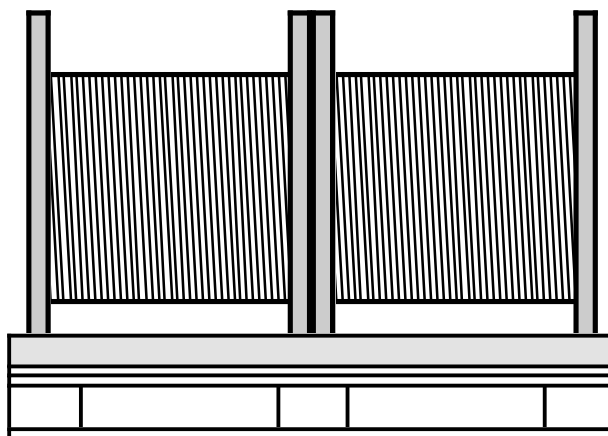
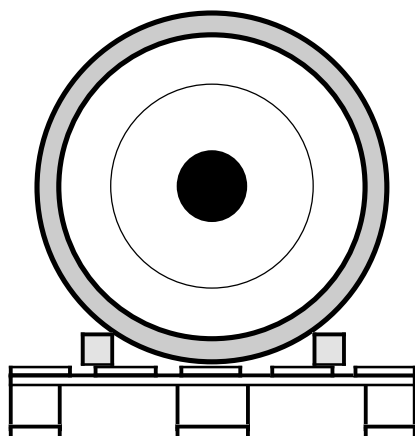

Haspels 800 mm

Twee haspels die op de flenzen naast elkaar staan
Vastgezet met twee vierkante balken die aan de europallet zijn bevestigd

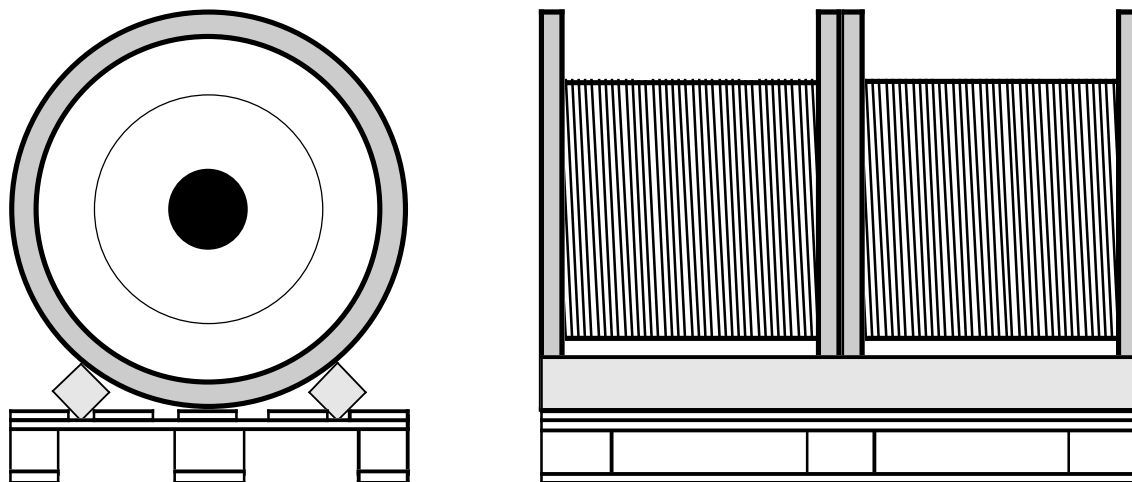

Bij levering op onze locatie in NL-Benthuizen is het toegestaan om haspels van 800 mm tweemaal op elkaar gestapeld aan te leveren op eenmalige pallets (afmeting 800 x 800 mm).

Vaten

Naast elkaar staand

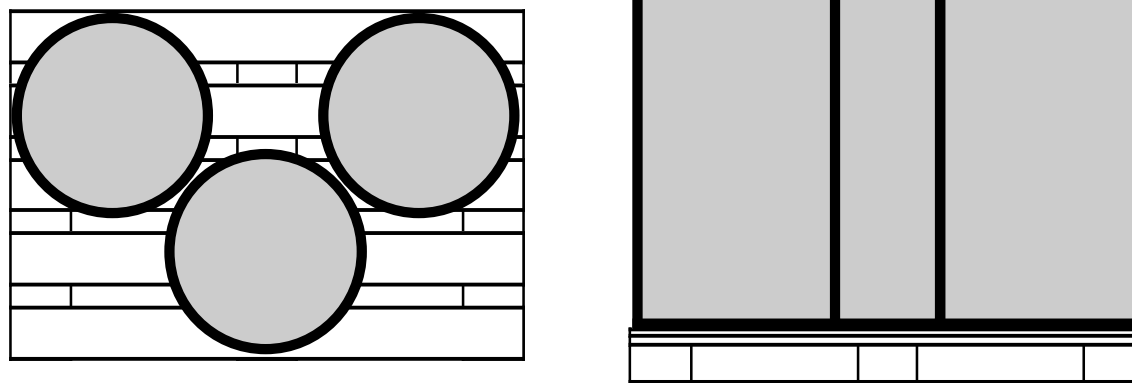

Dozen met een enkele kern

Maximale hoogte 900 mm, met halve voorraad is de afmeting gereduceerd tot 550 mm.

Stapel dozen op een pallet niet meerdere keren op elkaar. Gebruik zo nodig tussenlagen van karton / multiplex om de dozen te stabiliseren.

Gemengde pallets moeten worden vermeden of, indien nodig, adequaat worden gemarkeerd.

Pallets moeten vlak worden verpakt, zonder overlapping.

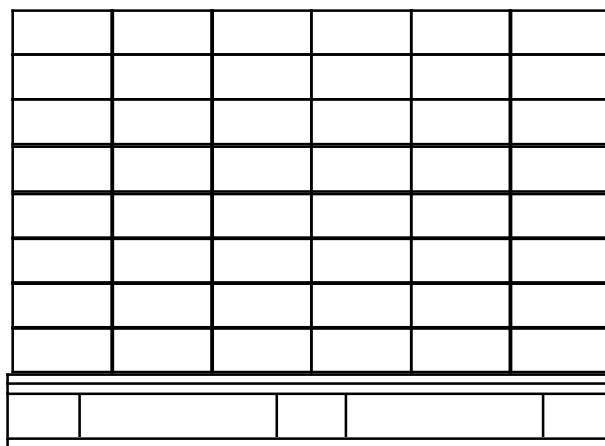
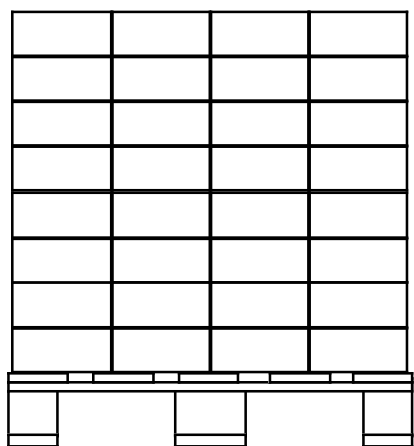

Ringen

Maximale hoogte 900 mm, met halve voorraad wordt de afmeting teruggebracht tot 550 mm. Tussen de pallet en de eerste laag ringen moet een kartonnen doos of een laag pakpapier worden geplaatst om de ringgoederen te beschermen.

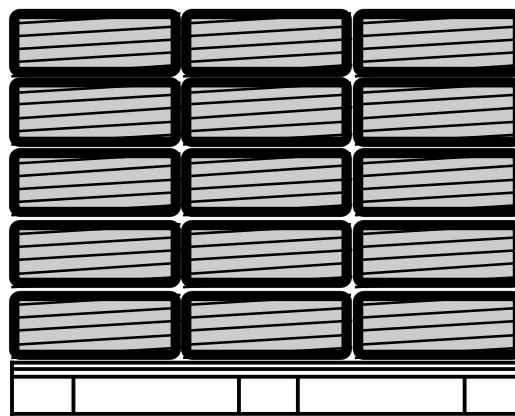
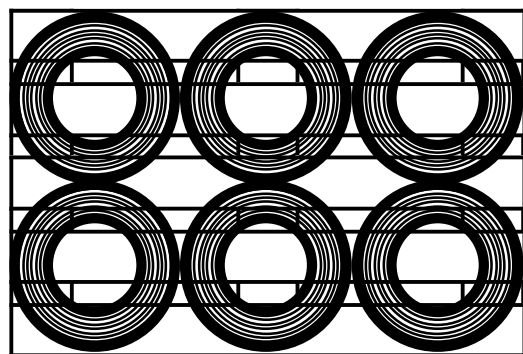

2. Levering haspels

- Aangezien de palletafmetingen worden overschreden vanaf haspelmaat 900 mm, moeten deze haspels los rechtop worden geleverd zonder pallets of horizontaal gestapeld met of zonder pallets.
- De maximale haspelmaat is 1800 mm en het maximaal 2500 kg bedragen
- Haspels groter dan 1800 mm moeten altijd staand geleverd worden.
- Alle haspels groter dan 1800 mm tot een maximum gewicht van 5000 kg moeten apart geregistreerd worden

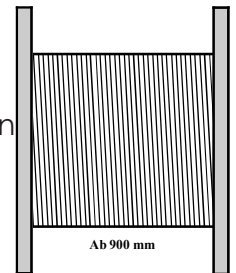

Toestand van de haspels vanaf maat 900 mm

Haspels

- Weerbestendige, voor vorkheftrucks geschikte houtkwaliteit met voldoende draagvermogen, geen geperst materiaal.
- In principe moeten haspels worden geleverd die volgens ISPM nr. 15 zijn behandeld, uitzonderingen in overleg met de verantwoordelijke inkoper,
- Het draagvermogen van de haspelflensen moet overeenkomen met het totale gewicht van de haspel. De haspelflensen moeten geschikt zijn voor vorkheftruckhandling.
- De minimale kerndiameters zijn afhankelijk van de respectievelijke eisen met betrekking tot de buigradius van de te leveren kabels en leidingen.
- Het montagegat voor de as moet 40 - 90 mm bedragen.
- Er mogen geen schroeven of verbindingdelen buiten de buitenmaten van de haspel uitsteken.

Inpakken

- Tussenlaag van neutrale, milieuvriendelijke folie of soortgelijke geschikte materialen tussen haspelkern en wikkelmateriaal. Geen reclamemiddelen toegestaan!
- haspelomwikkeling tot maximaal 80 mm van de flensrand.
- Er moet voor voldoende bodemvrijheid worden gezorgd.

Kabeluiteinden

- Beide kabeleinden moeten vrij toegankelijk zijn voor het testen. Lengte ca. 150 mm.
- De kabeleinden moeten vochtbestendig worden afgesloten met einddoppen. Vastzetten van de kabeleinden met nietjes op de haspelflens, koord of met verpakkingsfolie.

3. Maximale laadhoogte

Bij levering van goederen op europallets moet er rekening mee worden gehouden dat de maximale laadhoogte van 1200 mm incl. europallet niet mag worden overschreden.

4. Etikettering

De etiketten op de afzonderlijke verpakkingen moeten zodanig worden aangebracht dat zij van buitenaf op de Europallet gemakkelijk leesbaar zijn. Alle kabels met UL en/of CSA goedkeuring moeten voorzien zijn van UL en/of CSA labels die voldoende zijn voor de lengte. Deze moeten duidelijk zichtbaar op de haspelflens of de doos worden aangebracht - niet op de verpakking!

5. Beveiliging van de lading

- De goederen moeten op de europallet met rekfolie tegen verschuiven worden beveiligd.
- Wikkel geen rekfolie over de vorkschacht van de Europallet.
- De haspelgoederen kunnen als alternatief worden vastgezet met spanbanden (eventueel met een houten deksel).
- Voor haspel, kartonnen dozen met één kern en ringen in folie, een laag golfkarton tussen de Europallet en de pakketten plaatsen.
- Bij het stapelen van europallets moeten geschikte bevestigingsmiddelen zoals houten frames of kartonnen afstand houders worden gebruikt om te voorkomen dat de goederen op de onderste europallet door druk of wrijving worden beschadigd.
- De goederen moeten zodanig worden geladen dat zij de ontvanger onbeschadigd en in perfecte staat bereiken.
- De laadruimte van het voertuig moet voldoende draagvermogen hebben.

6. Melding

De melding gebeurt door de leverancier voordat de goederen aan de bezorger worden overhandigd. Houd er rekening mee dat leveringen aan CCG altijd aan de ontvanger van de goederen (afleveradres) moeten worden gemeld.

Zendingen van 5 pallets of meer dienen per e-mail te worden aangemeld:

ConCab Kabel GmbH: b.recano@concab.de

TKD Kabel GmbH : avisierung@tkd-kabel.de

Jobarco B.V. : verzoekaanlogistiek@jobarco.com

Pantaflex B.V.: verzoekaanlogistiek@pantaflex.nl

Over het algemeen moeten de volgende gegevens worden verstrekt: Leverancier, de door u ingeschakelde bezorger, aantal europallets en aantal haspel, de eventuele datum van verzending en een omschrijving van de artikelen met het ordernummer. De opsomming van de artikelen kan worden vervangen door een bijgevoegde paklijst, leveringsbonnen, etc. ...

Leveringen met een volume van meer dan 5 pallets moeten altijd door de CCG worden ingepland.

De goederen worden pas verzonden nadat wij uw melding hebben bevestigd. In de bevestiging wordt u dan tevens de geplande aankomstdatum meegedeeld. De goederen dienen altijd verpakt op Euro-pallets te worden aangeleverd volgens onze verpakkingsvoorschriften. Haspels t/m 120 cm horizontaal dienen altijd op een pallet geleverd te worden. Alle haspels groter dan 120 cm dienen (indien levering op een pallet niet mogelijk is) in overleg met Benthuisen (verzoekaanlogistiek@jobarco.com of verzoekaanlogistiek@pantaflex.com) geleverd te worden.

7. Lossing

In principe is het alleen mogelijk om het voertuig via een helling aan de achterkant te lossen met behulp van een vorkheftruck of een palletwagen. Lossen via de zijkant van het voertuig is niet mogelijk. In afwijking hiervan geldt het volgende: haspel van 2500 kg of meer zijn uitzonderlijke gevallen, moeten apart worden aangemeld en voor het lossen vanaf de zijkant worden voorbereid. (Zie ook pagina 10)

Verder wijzen wij u op onze levertijden ma - vr. Let op de tijden van de desbetreffende leveringsplaats volgens de informatie op pagina 1.

Wij verklaren uitdrukkelijk de aanvaarding en lossing te weigeren bij niet-naleving van deze voorschriften! Wij verklaren dat eventuele extra kosten in rekening worden gebracht!

Voorschriften voor het laden van de vrachtwagens

Zoals alle leveranciers weten, worden vrachtwagens bij levering vanaf de achterkant bij het laadperron gelost, en dit gebeurt uitsluitend met een vorkheftruck - alleen in uitzonderlijke gevallen met een pallettruck.

Daarom moet elke vrachtwagen zodanig worden geladen dat industriële vrachtwagens de lading ongehinderd kunnen invoeren en afladen. Hierbij is ook de toestand van de gebruikte europallets van belang, die niet defect of nat mogen zijn!

Correct:

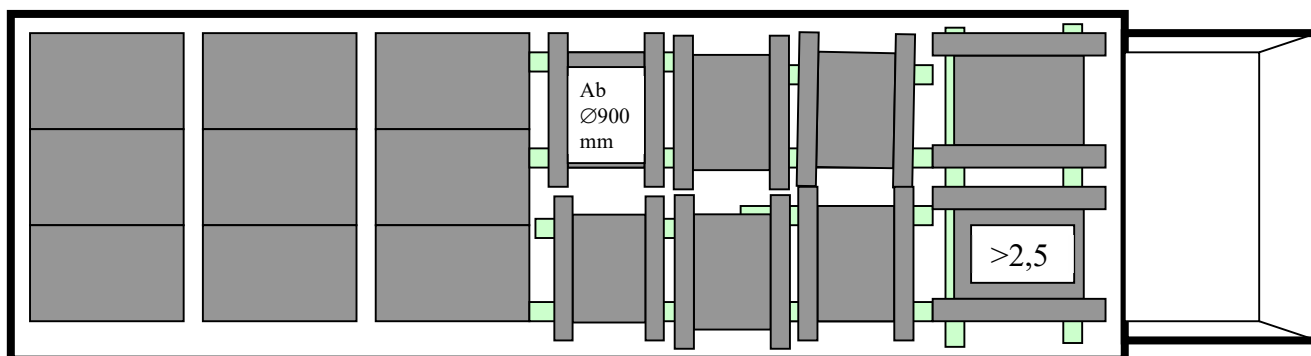

Haspel (vanaf maat 900mm) tot 2,5 ton moeten dwars op de rijrichting worden geladen, haspel van meer dan 2,5 ton moeten tonnen moeten in de lengterichting van de rijrichting worden geladen en aan de zijkant kunnen worden gelost. In dit geval is het absoluut noodzakelijk het gewicht aan ons door te geven! Balken worden door ons niet afgevoerd en gelost, als alternatief kunnen spanbanden worden gebruikt. Kiepwagens zonder eigen kraan niet gebruiken!

verkeerd:

